

447FZ-KZ447

SPECIFIKUS MONORACK

# KAWASAKI VERSYS 06/08 650cc

SZERELÉSI ÚTMUTATÓ

1



RÖGZÍTŐELEM

DARAB: 2

2



MONORACK

DARAB: 2

3



RÖGZÍTŐELEM

DARAB: 2

4



GUMITAPASZ

DARAB: 2

5



M8x25mm

CSAVAR

DARAB: 2

6



M8x20mm

CSAVAR

DARAB: 2

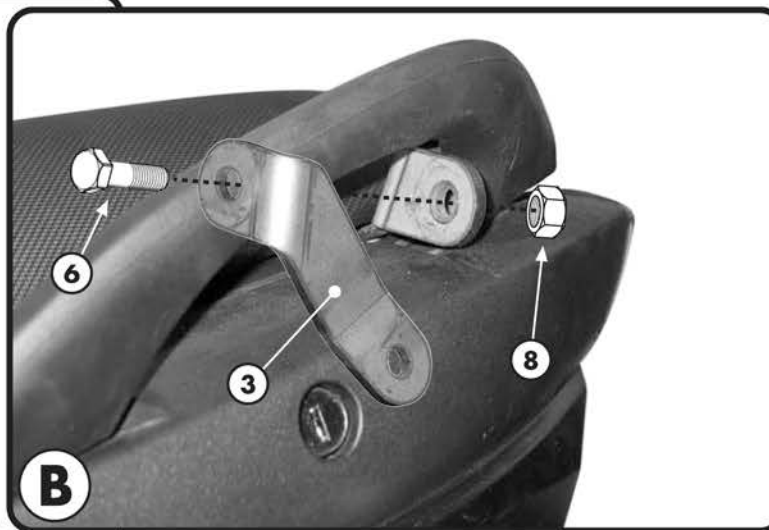
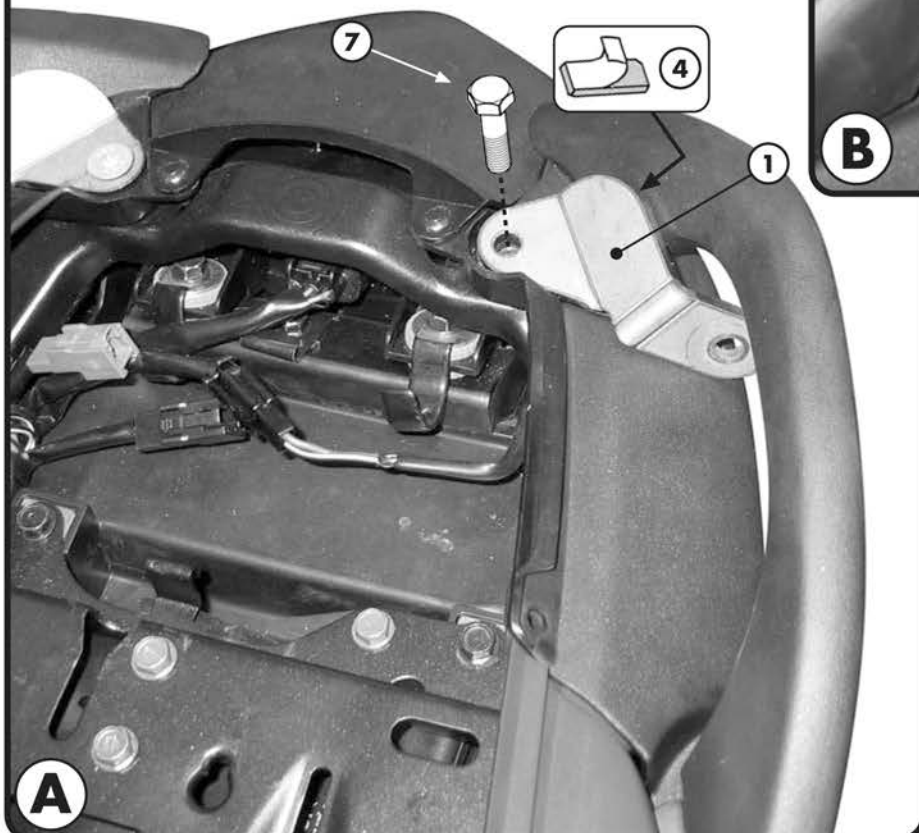

**FIGYELEM!**  
**MAXIMÁLIS**  
**TERHELHETŐSÉG: 10KG**

© Copyright 100708MV-Rev01, 1/4

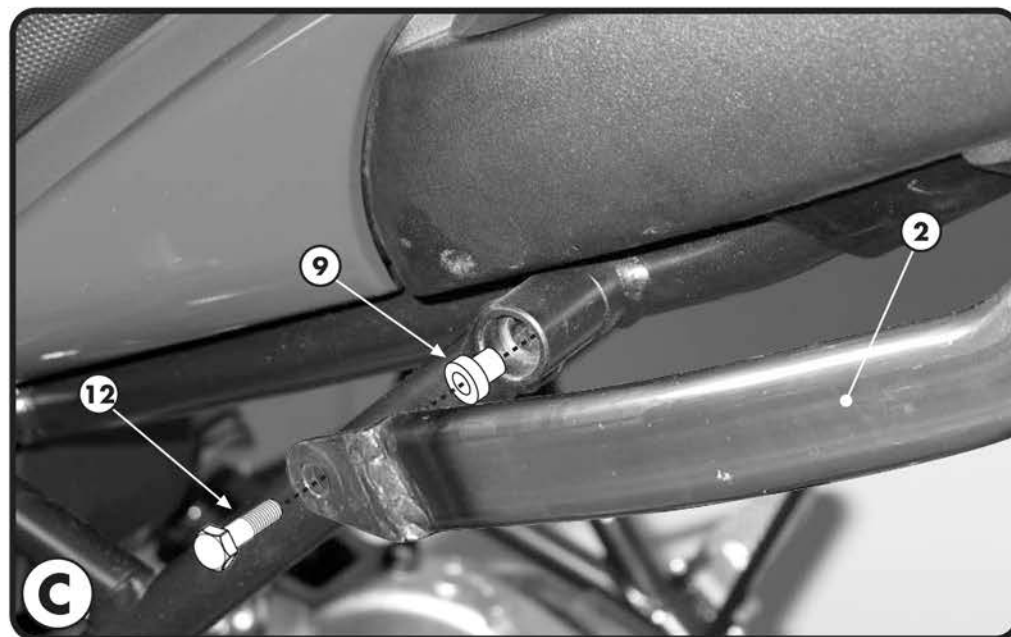

SPECIFIKUS MONORACK

# KAWASAKI VERSYS 06/08

## 650cc

SZERELÉSI ÚTMUTATÓ

7

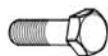

M8x30mm

CSAVAR

DARAB: 2

8



M8

ANYA

DARAB: 4

9



Ø18x14mm  
Ø13x9mm  
Ø8.5mm V526

TÁVTARTÓ

DARAB: 2

10



Ø8mm

CSAVARSAPKA

DARAB: 2

11

EREDETI  
ALKATRÉSZEK

12

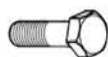

M8x45mm

CSAVAR

DARAB: 2

13

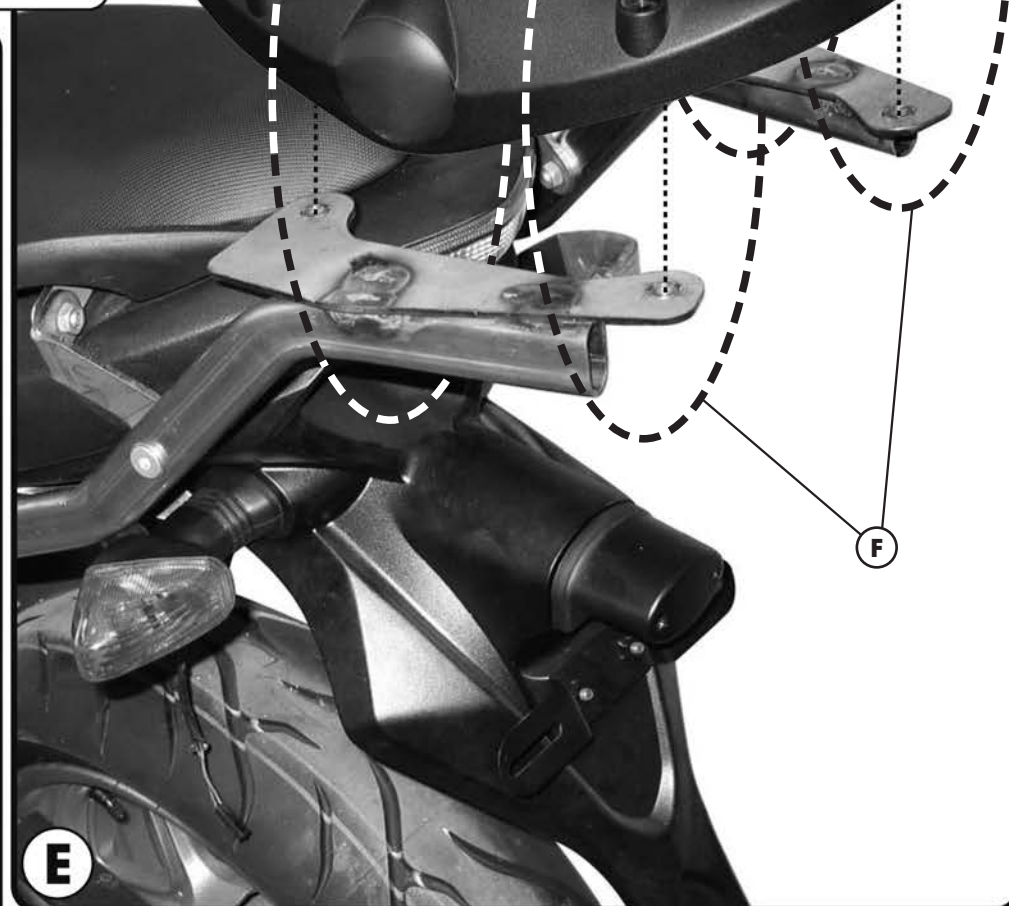
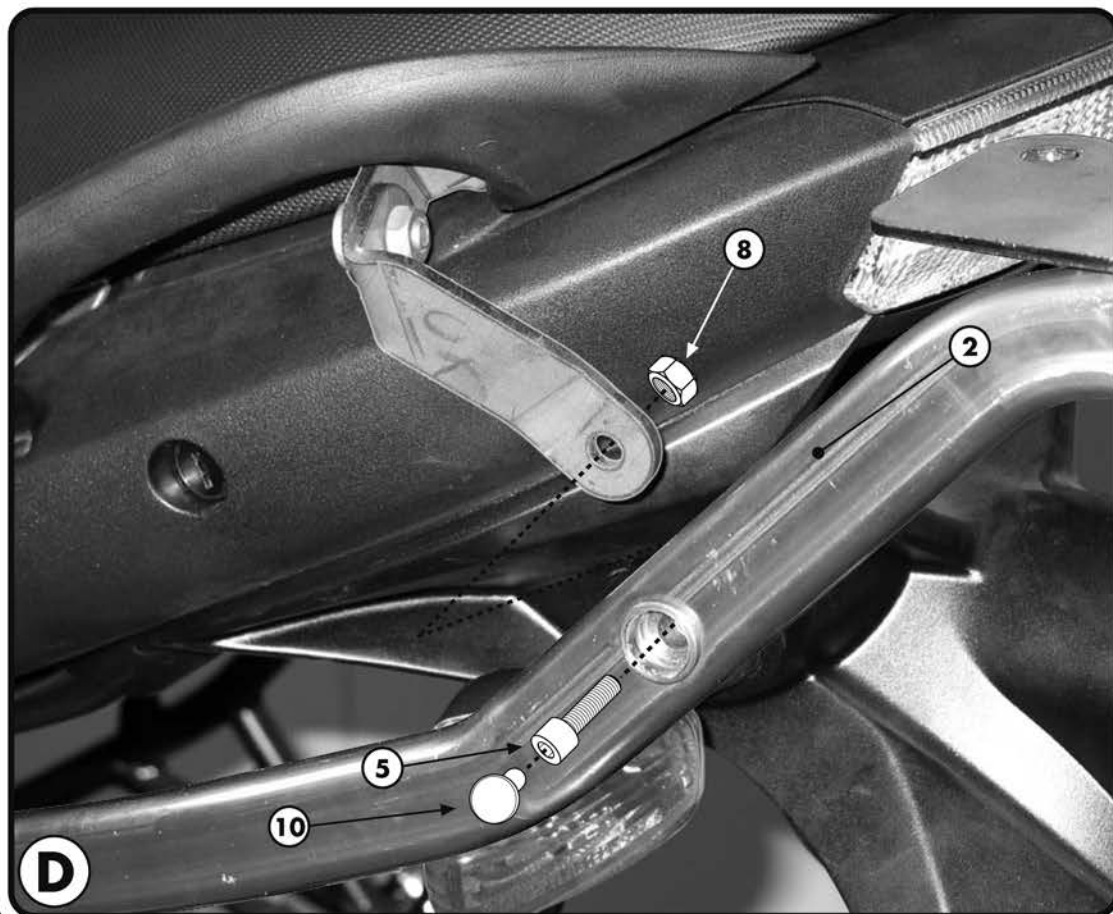
A PLATNIHOZ  
MELLÉKELET  
ALKATRÉSZEK

# KAWASAKI VERSYS 06/08

## 650cc

SZERELÉSI ÚTMUTATÓ

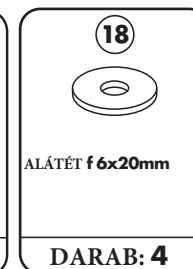
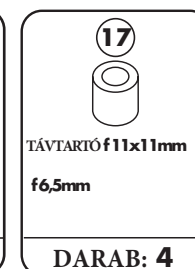
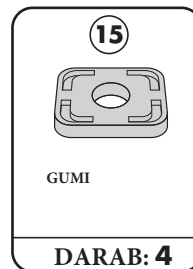
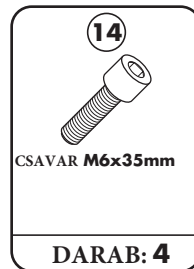
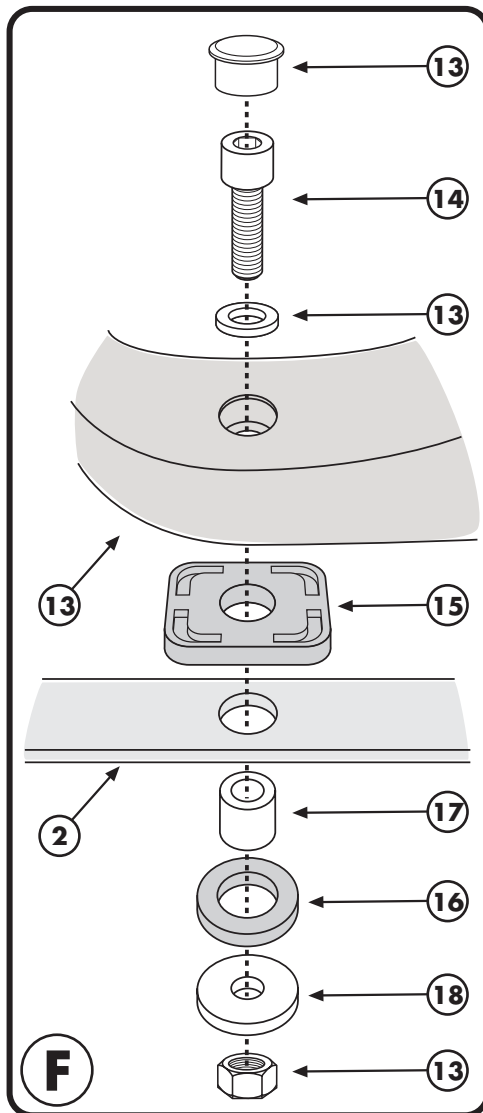



SPECIFIKUS MONORACK

# KAWASAKI VERSYS 06/08

## 650cc

SZERELÉSI ÚTMUTATÓ

H

## SZERELÉSI ÚTMUTATÓ

1. HELYEZZE FEL AZ "1" RÖGZÍTŐELEMET AZ "A" ÁBRA SZERINT, RAGASSZA FEL A "4" GUMITAPASZT AZ "A" ÁBRA SZERINT
2. A "B" ÁBRA SZERINT HELYEZZE FEL A "3" RÖGZÍTŐELEMET
3. A "D" ÁBRA SZERINT HELYEZZE FEL A "2" MONORACK KAROKAT
4. AZ "E" ÁBRA SZERINT RÖGZÍTSE A PLATNIT (NEM RÉSZE ENNEK A KITNEK)
5. VÉGÜL ELLENŐRIZZE, HOGY MINDEN CSAVART MEGHÚZOTT-E.

**GB** MOUNTING INSTRUCTIONS

1. MOUNT THE SUPPORTS N° 1, PICTURE A; STICK THE PROTECTIVE RUBBER PAD, N° 4, AS SHOWN IN PICTURE A;
2. MOUNT THE SUPPORT N° 3 AS SHOWN IN PICTURE B;
3. MOUNT THE MONORACK, PART N° 2, AS SHOWN IN THE PICTURES C AND D;
4. FIX THE TOP-CASE PLATE (NOT INCLUDED) AS SHOWN IN PICTURE E;
5. LASTLY CHECK THAT ALL SCREWS HAVE BEEN TIGHTENED.

**F** INSTRUCTIONS DE MONTAGE

1. MONTER LE SUPPORT N.1, PHOTO A; APPLIQUER LA MOUSSE AUTOCOLLANTE, DETAIL N.4, COMME INDIQUE EN PHOTO A;
2. MONTER LE SUPPORT N.3 COMME INDIQUE EN PHOTO B;
3. MONTER LE MONORACK, DETAIL N.2, COMME INDIQUE PAR LES PHOTOS C ET D;
4. FIXER LA PLATINE PORTE VALISE (PAS INCLUSE) COMME INDIQUE EN PHOTO E;
5. TERMINER LE MONTAGE EN CONTROLANT LE BON SERRAGE DE TOUTES LES VIS.

**D** BAUANLEITUNG

1. MONTIEREN SIE DIE HALTERUNGEN NR. 1, BILD A; BEFESTIGEN SIE DIE SCHUTZGUMMI N° 4, WIE IM BILD A BESCHRIEBEN;
2. MONTIEREN SIE DIE HALTERUNG NR. 3 WIE IM BILD B BESCHRIEBEN;
3. MONTIEREN SIE DIE MONORACK ARME, TEIL NR. 2, WIE IN DEN BILDERN C UND D BESCHRIEBEN;
4. BEFESTIGEN SIE DIE PLATTE (NICHT VORHANDEN) WIE IM BILD E BESCHRIEBEN;
5. ZULETZT ÜBERPRÜFEN SIE, DASS ALLE SCHRAUBEN FESTGEZOGEN WURDEN.

**ES**

## INSTRUCCIONES DE MONTAJE

1. MONTAR EL SOPORTE N° 1, IMAGEN A, APLICAR EL PEGAMENTO, ARTICULO N°4, TAL Y COMO SE INDICA EN LA IMAGEN A.
2. MONTAR EL SOPORTE N° 3 TAL Y COMO SE INDICA EN LA IMAGEN B;
3. MONTAR EL SOPORTE MONORACK, ARTICULO N°2, TAL Y COMO SE INDICA EN LA IMAGEN C Y D.
4. FIJAR LA PARRILLA PORTAEQUIPAJES (NO INCLUIDA) TAL Y COMO SE ILUSTRAN EN LA FOTOGRAFIA E;
5. FINALIZAR EL MONTAJE ASEGURANDOSE QUE TODOS LOS TRONILLOS HAN SIDO APRETADOS CORRECTAMENTE.