

SPECIFIKUS MONORACK

SUZUKI
GSF 650 BANDIT 2007
 SZERELÉSI ÚTMUTATÓ

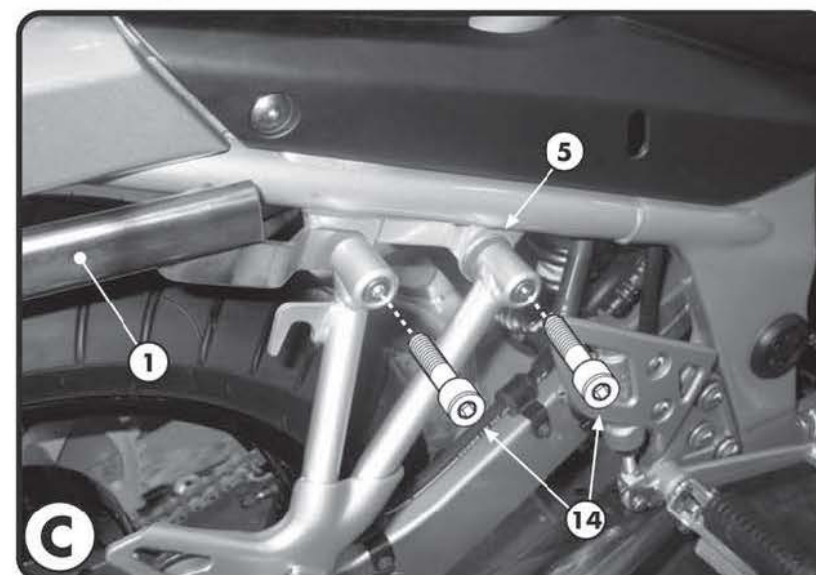
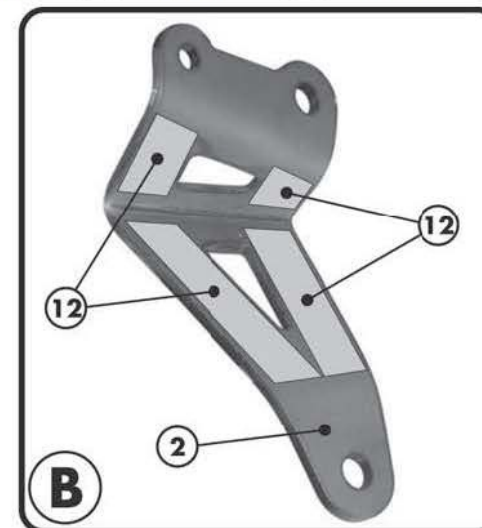
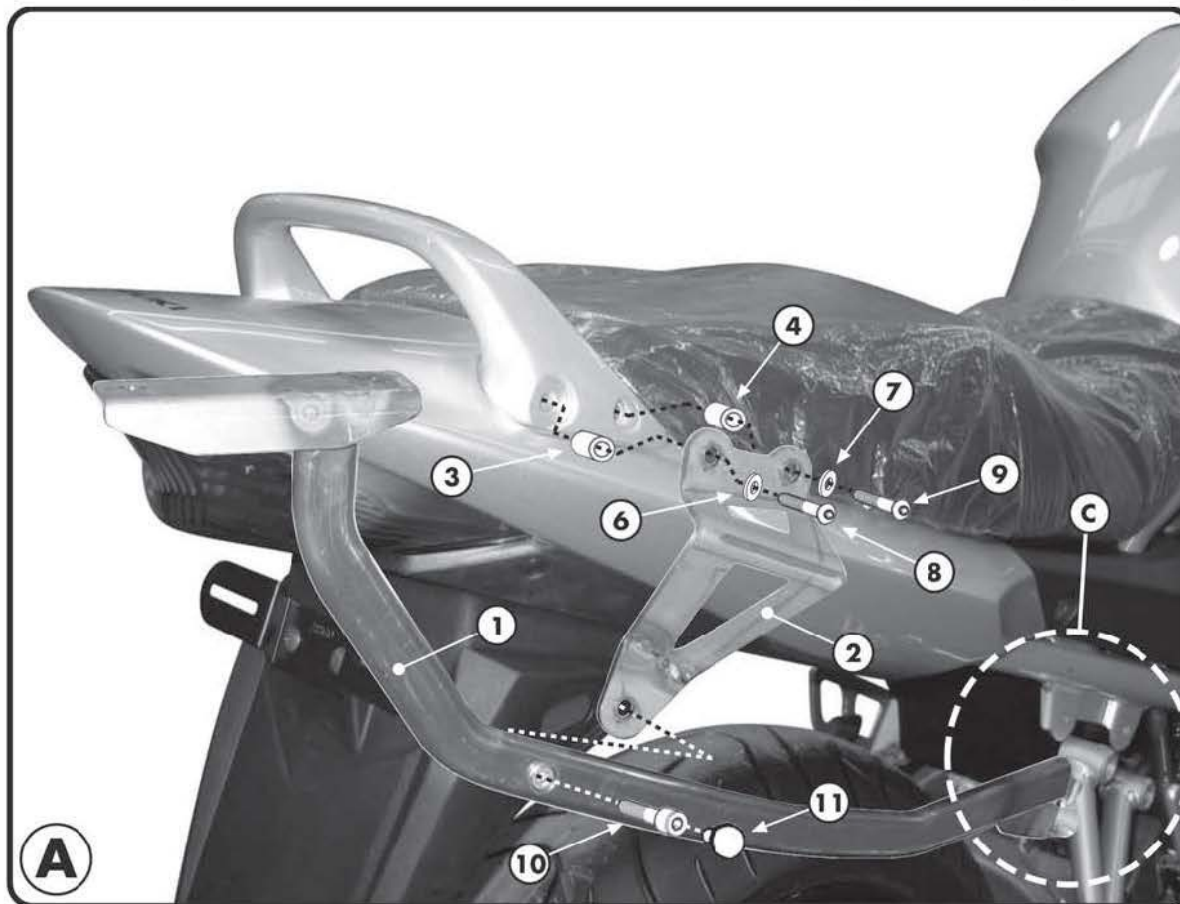
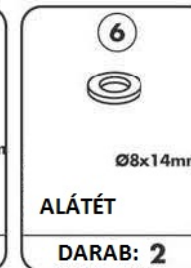

SZERELÉSI ÚTMUTATÓ

SUZUKI
GSF 650 BANDIT 2007

SZERELÉSI ÚTMUTATÓ

10

M8x20mm
CSAVAR
DARAB: 2

11

Ø8mm
CSAVARSAPKA
DARAB: 2

12

GUMITAPASZ
DARAB: 1

13
A PLATNIHOZ
MELLÉKELT
ALKATRÉSZEK

14
EREDETI
ALKATRÉSZEK

7

Ø6mm
ALÁTÉT
DARAB: 2

8

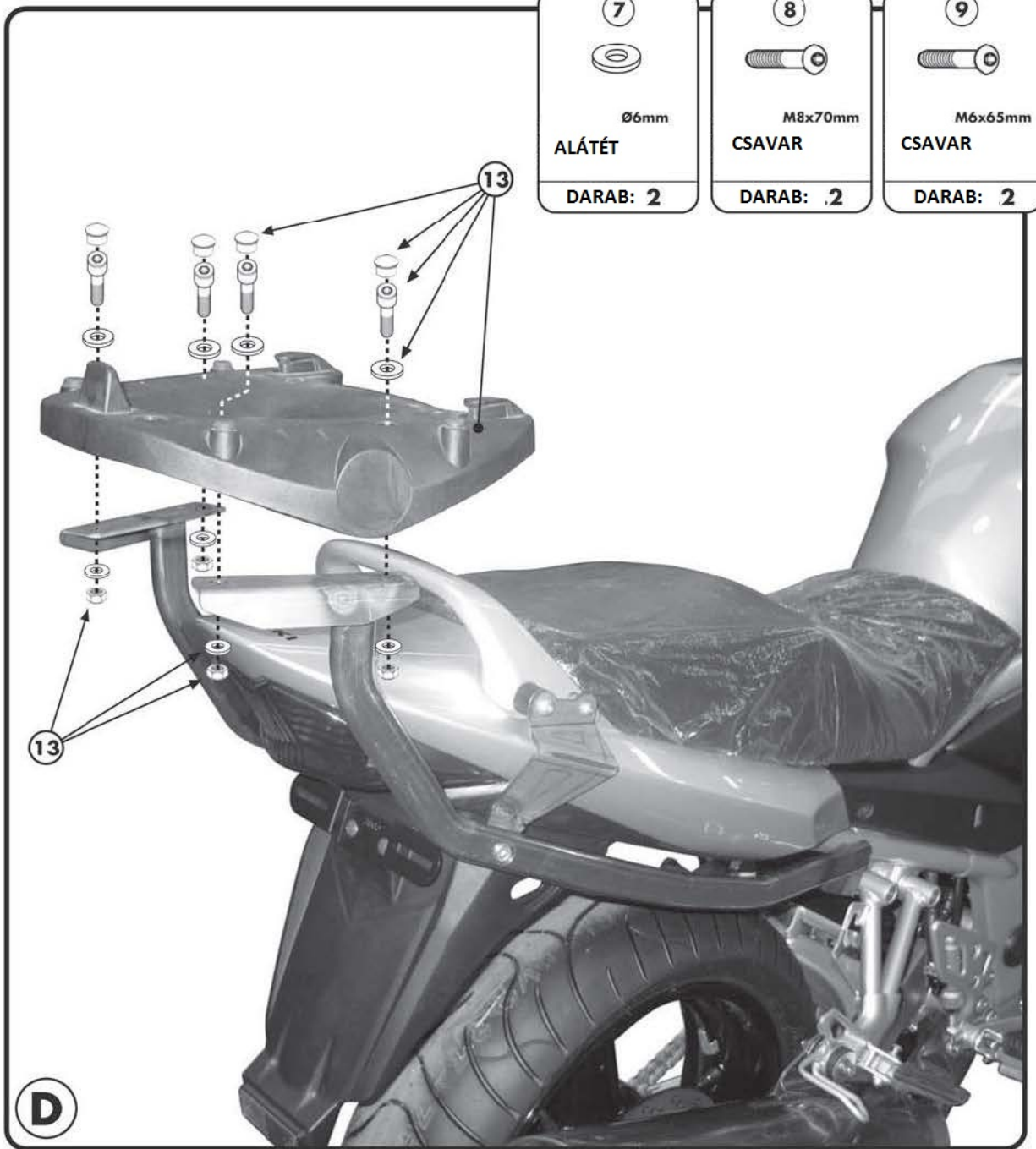
M8x70mm
CSAVAR
DARAB: 2

9

M6x65mm
CSAVAR
DARAB: 2



SPECIFIKUS MONORACK

SUZUKI

GSF 650 BANDIT 2007

SZERELÉSI ÚTMUTATÓ

H SZERELÉSI ÚTMUTATÓ

1. HELYEZZE FEL AZ "1" MONORACK KAROKAT ÉS A "2" RÖGZÍTŐELEMET AZ "A" ÁBRA SZERINT
2. FIGYELEM: MIELŐTT FELHELYEZNÉ A "2" RÖGZÍTŐELEMET RAGASSZA FEL A "12" GUMITAPASZT A "B" ÁBRA SZERINT
3. A MONORACK KAROKAT RÖGZÍTSE A LÁBTARTÓHOZ A "C" ÁBRA SZERINT
4. RÖGZÍTSE A PLATNIT (NEM RÉSZE ENNEK A KITNEK) A "D" ÁBRA SZERINT
5. VÉGÜL ELLENŐRIZZE LE, HOGY MINDEN CSAVART MEGFELELŐEN MEGHÚZOTT-E

GB MOUNTING INSTRUCTIONS

1. MOUNT THE SUPPORT N° 2 AND THE SUPPORT N° 1 AS SHOWN IN PICTURE A;
2. ATTENTION: BEFORE MOUNTING THE SUPPORT N° 2 TO THE MOTORCYCLE, CUT THE PROTECTIVE RUBBER PADS FOR THE FAIRING (N° 12) AS SHOWN IN PICTURE B;
3. TO MOUNT THE MONORACK TO THE FOOTREST STAY, MAKE REFERENCE TO PICTURE C;
4. MOUNT THE PLATE (NOT INCLUDED) AS SHOWN IN PICTURE D;
5. LASTLY CHECK THAT ALL SCREWS HAVE BEEN TIGHTENED.

F INSTRUCTIONS DE MONTAGE

1. MONTER LES SUPPORTS N°2 ET 1 COMME INDIQUE SUR LA PHOTO A ; ATTENTION : AVANT DE FIXER LES SUPPORT N°2 A LA MOTO, COUPER ET POSITIONNER LES MOUSSES DE PROTECTION DE CARROSSERIE (PIECE N°12) COMME MONTRE SUR LA PHOTO B;
3. POUR LA FIXATION DU MONORACK AUX SUPPORTS DE REPOSE PIED PASSAGER, SE REFERER A LA PHOTO C;
4. MONTER LA PLATINE (NON INCLUSE) COMME INDIQUE SUR LA PHOTO D;
5. FINIR LE MONTAGE EN CONTROLANT LE BON SERRAGE DE TOUTES LES VIS.

D BAUANLEITUNG

1. MONTIEREN SIE DIE HALTERUNGEN NR. 2 UND NR. 1 WIE IM BILD A BESCHRIEBEN;
2. ACHTUNG: BEVOR SIE DIE HALTERUNG NR. 2 AUF DAS MOTORRAD MONTIEREN, SCHNEIDEN SIE DAS SCHUTZGUMMI FÜR DIE VERKLEIDUNG (TEIL NR. 12) IN DER RICHTIGEN FORM AUS UND POSITIONIEREN SIE ES WIE IM BILD B BESCHRIEBEN;
3. FÜR DIE KORREKTE MONTAGE DES MONORACKS AN DEN FUßRASTEN NEHMEN SIE AUF BILD C BEZUG;
4. MONTIEREN SIE DIE PLATTE (NICHT VORHANDEN – SEPARAT ZU BESTELLEN) WIE IM BILD D BESCHRIEBEN;
5. ZULETZT ÜBERPRÜFEN SIE, DASS ALLE SCHRAUBEN FESTGEZOGEN WURDEN.

ES

INSTRUCCIONES DE MONTAJE

1. MONTAR LOS SOPORTES N° 2 Y LOS BRAZOS MONORACK N° 1 COMO INDICA LA FOTO A;
2. ¡ATENCIÓN!: ANTES DE MOTAR EL SOPORTE N° 2 CORTAR Y APLICAR LA GOMA PROTECTORA DE CARENADO (DESPIEZE N° 12) COMO INDICA LA FOTO B;
3. DURANTE EL MONTAJE SEGUIR LAS INSTRUCCIONES INDICADAS EN LA FOTO C PARA COMBINAR CORRECTAMENTE LOS BRAZOS MONORACK CON LAS ESTRIBERAS DEL PASAJERO;
4. MONTAR LA PARRILLA (NO INCLUIDA – SE VENDE POR SEPARADO) COMO INDICA LA FOTO D;
5. TERMINAR APRETANDO BIEN TODOS LOS TORNILLOS